



Katz & Klumpp
Qualität seit 1911



KLEINKINDER
SPIELGERÄTE

Inhalt

Seite	3 – 8	Turmkombinationen 1– 3 Jahre
Seite	9 – 14	Turmkombinationen ab 3 Jahre
Seite	15 – 18	Spielhäuser
Seite	19 – 21	Schaukelvarianten
Seite	23 – 25	Sand, Wasser, Sonnensegel
Seite	26 – 28	Inspirationen
Seite	29 – 31	Kinder Sitzgarnituren

Impressum

Ausgabe 2023, Änderungen vorbehalten

Herausgeber: Katz und Klumpp GmbH, Kärntner Str. 11, 9586 Fürnitz/Villach
www.katzklumpp.at

Alle Modelle sind urheberrechtlich geschützt.

Umsetzung: Fatzi Werbegrafik-Design, fatzi.at

Fotokredit: Katz & Klumpp, Fatzi.at





TURM- KOMBINATIONEN

KLEINKINDER 1- 3 JAHRE

geeignet für Kinder ab 1 Jahr



Geräteabmessung: 190 x 180 x 140 cm
Sicherheitsbereich: 23 m²
Relevante Fallhöhe: 0,55 m
Fallschutz: Rasen, Platten, Rundkies, Rinde, Sand
Fundamente: 8 Stk. 400/400/400 mm

Spielkombination KOLIBRI 1

- 1 Stk. Spielturm
Podestfläche 1 x 1 m
Podesthöhe 0,55 m
- 1 Stk. Aufstiegstreppe mit Brüstung
- 1 Stk. Rutschbahn
- 2 Stk. Brüstungen Bretter KDI
- 1 Stk. Brüstungselement mit Eschensprosse

Leimbinder 100/100 mm gehobelt
Abdeckkappen für Steher
Verbindungsschrauben feuerverzinkt
Metallteile Edelstahl bzw. feuerverzinkt
Gewicht des schwersten Einzelteiles: 40 kg

Holz: Kiefer, kesseldruckimprägniert,
Schutzklasse 4

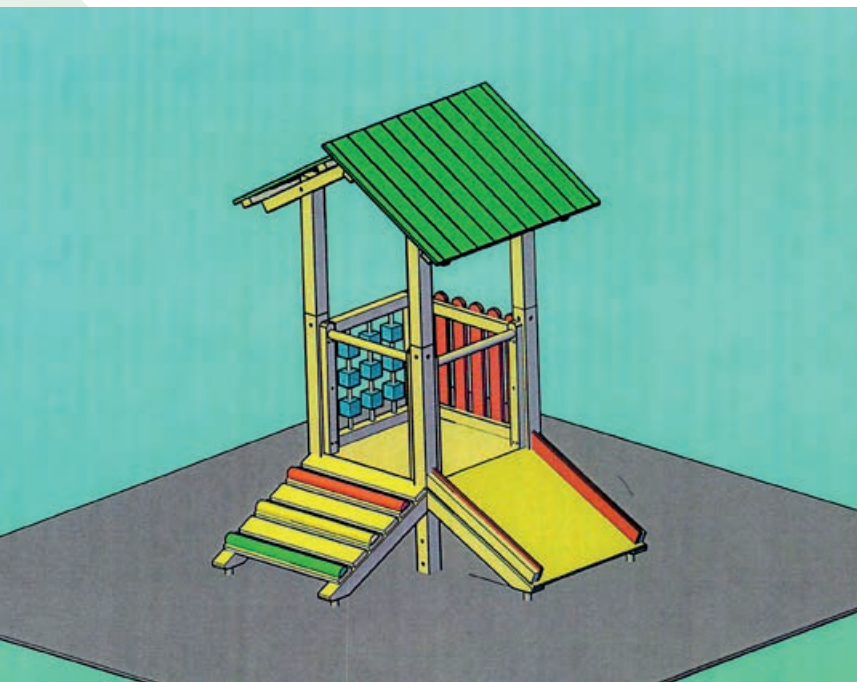
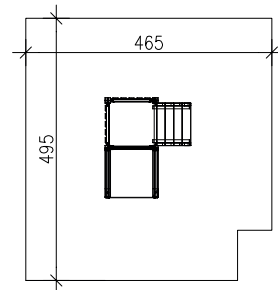

Geräteabmessung: 190 x 190 x 265 cm
Sicherheitsbereich: 24,50 m²
Relevante Fallhöhe: 0,55 m
Fallschutz: Rasen, Platten, Rundkies, Rinde, Sand
Fundamente: 8 Stk. 400/400/400 mm

Spielkombination KOLIBRI 2

- 1 Stk. Spielturm mit Giebeldach färbig
Podestfläche 1 x 1 m
Podesthöhe 0,55 m
- 1 Stk. Rutschbahn
- 1 Stk. Schräge Rampe
- 1 Stk. Spielpaneel
- 1 Stk. Brüstung färbige Bretter
- 2 Stk. Brüstungselemente mit Eschensprosse

Leimbinder 100/100 mm gehobelt
Abdeckkappen für Steher
Verbindungsschrauben feuerverzinkt
Metallteile Edelstahl bzw. feuerverzinkt
Gewicht des schwersten Einzelteiles: 40 kg

Holz: Kiefer, kesseldruckimprägniert,
Schutzklasse 4

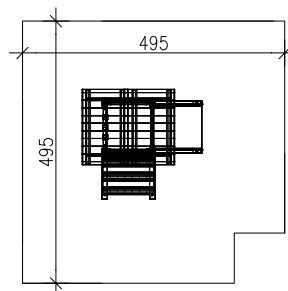



Geräteabmessung: 190 x 400 x 265 cm
 Sicherheitsbereich: 34,65 m²
 Relevante Fallhöhe: 0,55 m
 Fallschutz: Rasen, Platten, Rundkies, Rinde, Sand
 Fundamente: 12 Stk. 400/400/400 mm

Spielkombination KOLIBRI 3

- 1 Stk. Spielturn mit Giebeldach färbig
 Podestfläche 1 x 1 m
 Podesthöhe 0,55 m
- 1 Stk. Rutschbahn
- 1 Stk. Aufstiegstreppe mit Geländer
- 1 Stk. Schräge Rampe
- 1 Stk. Röhrentunnel, Länge 130 cm
- 1 Stk. Anschlussstück
- 1 Stk. Brüstung färbige Bretter
- 1 Stk. Brüstungselement mit Eschensprosse

Leimbinder 100/100 mm gehobelt
 Abdeckkappen für Steher
 Verbindungsschrauben feuerverzinkt
 Metallteile Edelstahl bzw. feuerverzinkt
 Gewicht des schwersten Einzelteiles: 40 kg

Holz: Kiefer, kesseldruckimprägniert,
 Schutzklasse 4

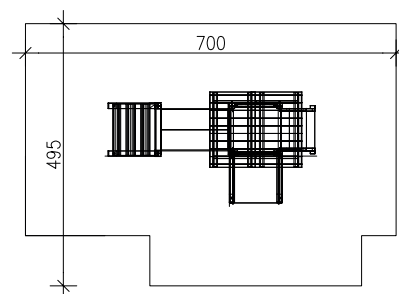

Geräteabmessung: 260 x 280 x 265 cm
 Sicherheitsbereich: 32,30 m²
 Relevante Fallhöhe: 0,55 m
 Fallschutz: Rasen, Platten, Rundkies,
 Rinde, Sand
 Fundamente: 12 Stk. 400/400/400 mm

Spielkombination KOLIBRI 4

- 1 Stk. Spielturn mit Pultdach färbig und
- 1 Stk. Spielturn-Anbau ohne Dach
 Podestflächen 1 x 1 m
 Podesthöhen 0,55 m
- 1 Stk. Rutschbahn
- 1 Stk. Aufstiegstreppe mit Geländer
- 1 Stk. Schräge Rampe
- 2 Stk. Spielpaneele
- 1 Stk. Brüstungsplatte mit Welle
- 2 Stk. Brüstungselemente mit Eschensprosse

Leimbinder 100/100 mm gehobelt
 Abdeckkappen für Steher
 Verbindungsschrauben feuerverzinkt
 Metallteile Edelstahl bzw. feuerverzinkt
 Gewicht des schwersten Einzelteiles: 45 kg

Holz: Kiefer, kesseldruckimprägniert,
 Schutzklasse 4

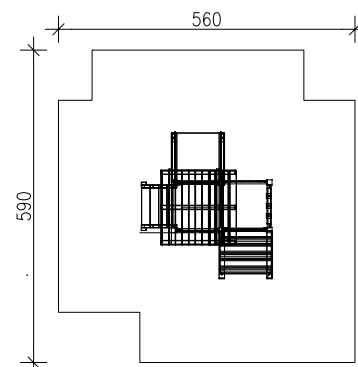



Geräteabmessung: 425 x 190 x 140 cm
 Sicherheitsbereich: 35,90 m²
 Relevante Fallhöhe: 0,55 m
 Fallschutz: Rasen, Platten, Rundkies,
 Rinde, Sand
 Fundamente: 14 Stk. 400/400/400 mm

Spielkombination KOLIBRI 5

- 2 Stk. Spieltürme
 Podestfläche 1 x 1 m
 Podesthöhe 0,55 m
- 1 Stk. Aufstiegstreppe mit Geländer
- 1 Stk. Rutschbahn
- 1 Stk. Röhrentunnel, L 130 cm
- 1 Stk. Spielpaneel
- 1 Stk. Schräge Rampe
- 2 Stk. Brüstungen farbige Bretter
- 2 Stk. Brüstungselemente mit Eschensprosse

Leimbinder 100/100 mm gehobelt
 Abdeckkappen für Steher
 Verbindungsschrauben feuerverzinkt
 Metallteile Edelstahl bzw. feuerverzinkt
 Gewicht des schwersten Einzelteiles: 40 kg

Holz: Kiefer, kessel-
 druckimprägniert,
 Schutzklasse 4

Variante: Robinie

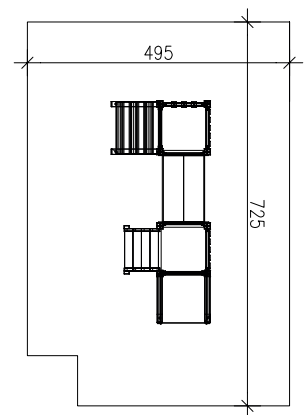

Geräteabmessung: 425 x 280 x 140 cm
 Sicherheitsbereich: 42,50 m²
 Relevante Fallhöhe: 0,55 m
 Fallschutz: Rasen, Platten, Rundkies,
 Rinde, Sand
 Fundamente: 16 Stk. 400/400/400 mm

Spielkombination KOLIBRI 6

- 2 Stk. Spieltürme und
 1 Stk. Spielturm-Anbau
 Podestfläche 1 x 1 m, Podesthöhe 0,55 m
- 1 Stk. Rutschbahn
- 1 Stk. Röhrentunnel, L 130 cm
- 2 Stk. Spielpaneele
- 1 Stk. Schräge Rampe
- 3 Stk. Brüstungen Bretter KDI
- 2 Stk. Brüstungselemente mit Eschensprosse
- 1 Stk. Aufstiegstreppe

Leimbinder 100/100 mm gehobelt
 Abdeckkappen für Steher
 Verbindungsschrauben feuerverzinkt
 Metallteile Edelstahl bzw. feuerverzinkt
 Gewicht des schwersten Einzelteiles: 40 kg

Holz: Kiefer, kessel-
 druckimprägniert,
 Schutzklasse 4

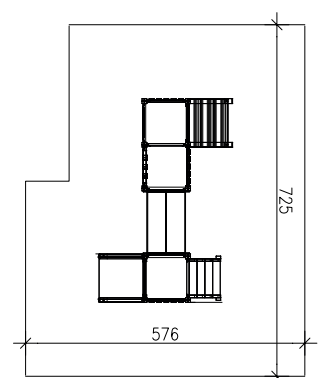



Geräteabmessung: 310 x 240 x 230 cm
 Sicherheitsbereich: 31,5 m²
 Relevante Fallhöhe: 0,95 m
 Fallschutz: Rasen, Platten, Rundkies, Rinde, Sand
 Fundamente: 6 Stk. 400/400/400 mm
 1 Stk. 600/400/400 mm

Spielkombination KOLIBRI 7

- 1 Stk. Spielturm
 Podestfläche 1,3 x 1,3 m
 Podesthöhe 0,95 m
- 1 Stk. Aufstiegstreppe mit Brüstung
- 1 Stk. Rutsche ohne Welle
- 2 Stk. Brüstungen Robinie
- 1 Stk. Brüstungselement (Rutsche)

Rundhölzer Robinie, Ø 130/150 mm
 Verbindungsschrauben feuerverzinkt
 Metallteile Edelstahl bzw. feuerverzinkt
 Gewicht des schwersten Einzelteiles: 140 kg

Holz: Robinie, Schutzklasse 4

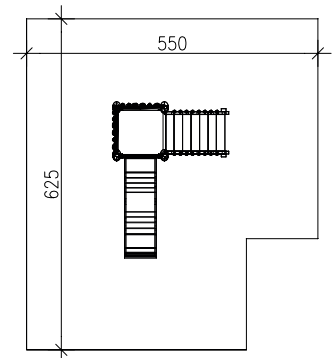

Geräteabmessung: 380 x 200 x 140 cm
 Sicherheitsbereich: 31,80 m²
 Relevante Fallhöhe: 0,55 m
 Fallschutz: Rasen, Platten, Rundkies, Rinde, Sand
 Fundamente: 12 Stk. 400/400/400 mm

Spielkombination KOLIBRI 8

- 1 Stk. Spielturm
 Podestfläche 1 x 1 m
 Podesthöhe 0,55 m
- 1 Stk. Aufstiegstreppe mit Geländer
- 1 Stk. Rutschbahn
- 1 Stk. Röhrentunnel, L 130 cm
- 1 Stk. Anschlussstück
- 1 Stk. Schräge Rampe
- 1 Stk. Brüstung farbige Bretter
- 1 Stk. Brüstungselemente mit Eschensprosse

Leimbinder 100/100 mm gehobelt
 Abdeckkappen für Steher
 Verbindungsschrauben feuerverzinkt
 Metallteile Edelstahl bzw. feuerverzinkt
 Gewicht des schwersten Einzelteiles: 45 kg

Holz: Kiefer, kessel-
 druckimprägniert,
 Schutzklasse 4

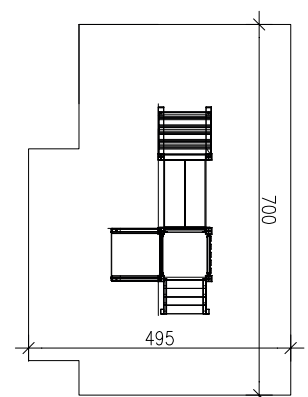

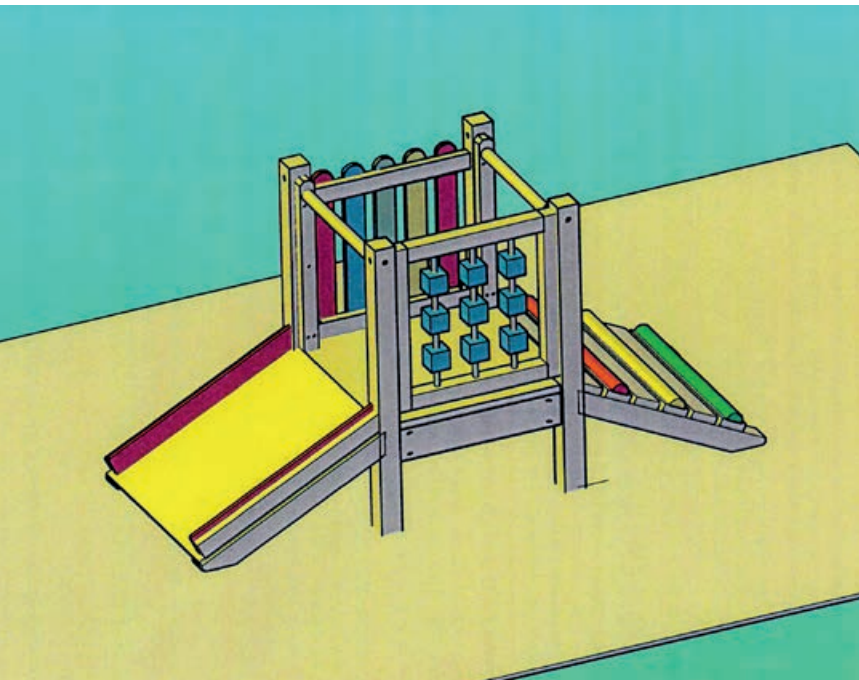

Geräteabmessung: 280 x 100 x 140 cm
 Sicherheitsbereich: 23,60 m²
 Relevante Fallhöhe: 0,55 m
 Fallschutz: Rasen, Platten, Rundkies, Rinde, Sand
 Fundamente: 8 Stk. 400/400/400 mm

Spielkombination KOLIBRI 9

- 1 Stk. Spielturm
 Podestfläche 1 x 1 m
 Podesthöhe 0,55 m
- 1 Stk. Schräge Rampe
- 1 Stk. Rutschbahn
- 1 Stk. Brüstung farbige Bretter
- 1 Stk. Spielpaneel

Leimbinder 100/100 mm gehobelt
 Abdeckkappen für Steher
 Verbindungsschrauben feuerverzinkt
 Metallteile Edelstahl bzw. feuerverzinkt
 Gewicht des schwersten Einzelteiles: 40 kg

Holz: Kiefer, kesseldruckimprägniert,
 Schutzklasse 4

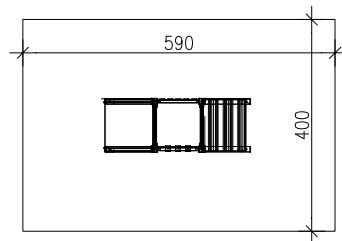

Geräteabmessung: 450 x 200 x 140 cm
 Sicherheitsbereich: 37,10 m²
 Relevante Fallhöhe: 0,55 m
 Fallschutz: Rasen, Platten, Rundkies,
 Rinde, Sand
 Fundamente: 14 Stk. 400/400/400 mm

Spielkombination KOLIBRI 10

- 2 Stk. Spieltürme
 Podestfläche 1 x 1 m
 Podesthöhe 0,55 m
- 1 Stk. Rutschbahn
- 1 Stk. Hängebrücke, L 150 cm
- 1 Stk. Schräge Rampe
- 3 Stk. Brüstungen Bretter KDI
- 2 Stk. Brüstungselemente mit Eschensprosse
- 1 Stk. Aufstiegstreppe

Leimbinder 100/100 mm gehobelt
 Abdeckkappen für Steher
 Verbindungsschrauben feuerverzinkt
 Metallteile Edelstahl bzw. feuerverzinkt
 Gewicht des schwersten Einzelteiles: 40 kg

Holz: Kiefer, kessel-
 druckimprägniert,
 Schutzklasse 4

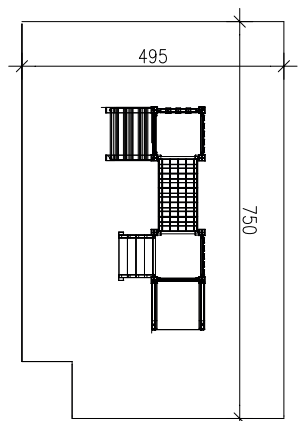

KINDER ab 3 JAHRE

geeignet für Kinder ab 3 Jahre



Geräteabmessung: 440 x 285 x 330 cm
 Sicherheitsbereich: 39 m²
 Relevante Fallhöhe: 0,95 m
 Fallschutz: Rasen, Platten, Rundkies, Rinde, Sand
 Fundamente: 12 Stk. 400/400/400 mm
 1 Stk. 600/400/400 mm

SPÄTZCHEN 065

- 1 Stk. Spielturm mit Spitzdach farbig und
- 1 Stk. Spielturm mit Applikationen
 Podestflächen 1 x 1 m
 Podesthöhen 0,95 m
- 3 Stk. Brüstungselemente mit Eschensprosse
- 3 Stk. Brüstungselemente farbige Bretter
- 1 Stk. Netzaufstieg mit Netz aus kunststoffummanteltem Stahlseil
- 1 Stk. Kunststoffrutsche, L 2,50 m
- 1 Stk. Kletteraufstieg mit Griffe
- 1 Stk. Röhrentunnel, L 130 cm

Leimbinder 100/100 mm gehobelt
 Verbindungsschrauben feuerverzinkt
 Metallteile Edelstahl bzw. feuerverzinkt
 Gewicht des schwersten Einzelteiles: 30 kg

Holz: Kiefer, kesseldruckimprägniert,
 Schutzklasse 4

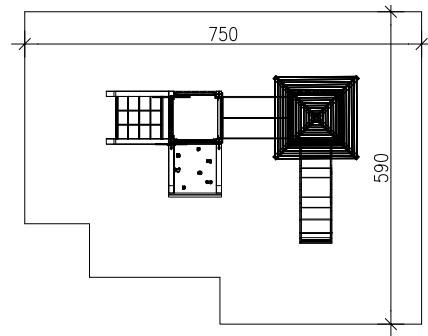

Geräteabmessung: 610 x 385 x 310 cm
 Sicherheitsbereich: 52,50 m²
 Relevante Fallhöhe: 0,95 m
 Fallschutz: Rasen, Platten, Rundkies, Rinde, Sand
 Fundamente: 12 Stk. 400/400/700 mm
 2 Stk. 600/400/400 mm

SPÄTZCHEN 077-ROB

- 1 Stk. Spielturm mit Pultdach rot und
- 1 Stk. Spielturm mit Applikationen
 Podestflächen 1,3 x 1,3 m
 Podesthöhen 0,95 m
- 1 Stk. Aufstiegsleiter, Eschensprossen
- 1 Stk. Kunststoffrutsche, L 2,50 m
- 4 Stk. Brüstungselement mit Eschensprosse
- 1 Stk. Kletteraufstieg mit Griffen
- 1 Stk. Netzaufstieg
- 1 Stk. Hängebrücke, L 2,50 m

Rundhölzer Robinie Ø 130/150 mm gehobelt
 Verbindungsschrauben feuerverzinkt
 Metallteile Edelstahl bzw. feuerverzinkt
 Gewicht des schwersten Einzelteiles: 30 kg

Holz: Robinie, Schutzklasse 4

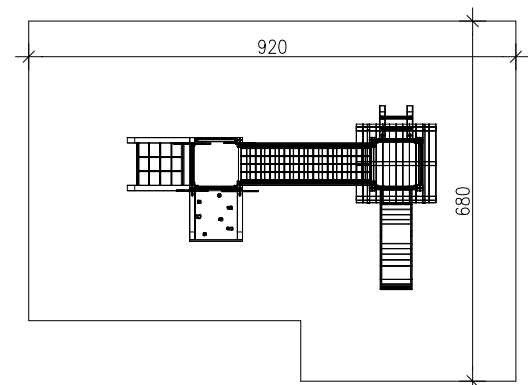



Geräteabmessung: 290 x 610 x 330 cm
 Sicherheitsbereich: 44 m²
 Relevante Fallhöhe: 0,95 m
 Fallschutz: Rasen, Platten, Rundkies, Rinde, Sand
 Fundamente: 16 Stk. 400/400/400 mm
 1 Stk. 600/400/400 mm

SPÄTZCHEN 082

- 1 Stk. Spielturn mit Giebeldach färbig und
- 1 Stk. Spielturn
 Podestflächen je 1 x 1 m
 Podesthöhen je 0,95 m
- 2 Stk. Spieltürme-Anbau
 Podestflächen 1 x 1 m
 Podesthöhen 0,55 m
- 9 Stk. Brüstungselemente mit Eschensprosse
- 3 Stk. Brüstungselemente färbige Bretter
- 1 Stk. Netzaufstieg
- 1 Stk. Kunststoffrutsche, L 2,5 m
- 1 Stk. Kletteraufstieg mit Griffen
- 1 Stk. Röhrentunnel L 130 cm

Leimbinder 100/100 mm gehobelt
 Verbindungsschrauben feuerverzinkt
 Metallteile Edelstahl bzw. feuerverzinkt
 Gewicht des schwersten Einzelteiles: 40 kg

Holz: Kiefer, kesseldruckimprägniert,
 Schutzklasse 4

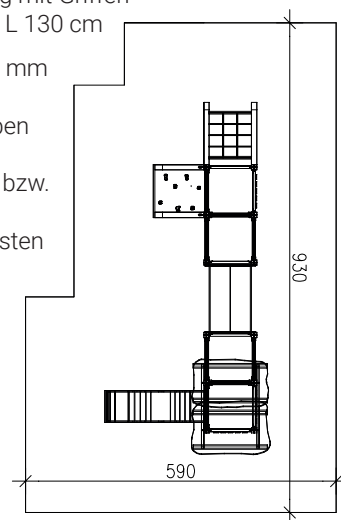

Geräteabmessung: 290 x 190 x 320 cm
 Sicherheitsbereich: 28,50 m²
 Relevante Fallhöhe: 0,95 m
 Fallschutz: Rasen, Platten, Rundkies, Rinde, Sand
 Fundamente: 6 Stk. 400/400/400 mm
 1 Stk. 600/400/400 mm

SPÄTZCHEN MINI

- 1 Stk. Spielturn mit Giebeldach färbig mit 2. Boden
 Podestfläche 1 x 1 m
 Podesthöhe 0,95 m
- 1 Stk. Spielturn-Anbau mit Halteseilen
 Podestfläche 1 x 1 m
 Podesthöhe 0,55 m
- 1 Stk. Kunststoffrutsche, L 2,50 m
- 3 Stk. Brüstungen (PE-Platten + Applikationen)
- 2 Stk. Brüstungselemente mit Eschensprosse
- 1 Stk. Sprossenaufstieg

Leimbinder 100/100 mm gehobelt
 Verbindungsschrauben feuerverzinkt
 Metallteile Edelstahl bzw. feuerverzinkt
 Gewicht des schwersten Einzelteiles: 45 kg

Holz: Kiefer, kesseldruckimprägniert,
 Schutzklasse 4

Option: Rampe mit Klettergriffen

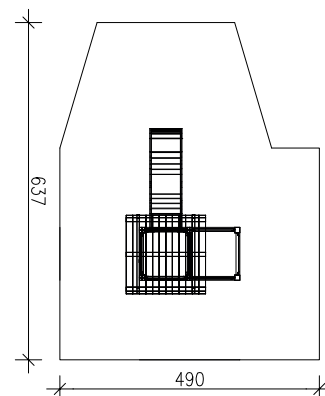



Geräteabmessung: 290 x 190 x 190 cm
 Sicherheitsbereich: 30 m²
 Relevante Fallhöhe: 0,95 m
 Fallschutz: Rasen, Platten, Rundkies, Rinde, Sand
 Fundamente: 6 Stk. 400/400/400 mm
 1 Stk. 600/400/400 mm

MINIBURG 1

- 1 Stk. Spielturm
Podestfläche 1 x 1 m
Podesthöhe 0,95 m
- 1 Stk. Spielturm-Anbau mit Halteseilen
Podestfläche 1 x 1 m
Podesthöhe 0,55 m
- 1 Stk. Sprossenaufstieg
- 1 Stk. Kunststoffrutsche, L 2,50 m
- 1 Stk. Brüstung aus PE-Platte
- 2 Stk. PE-Platten mit Fensteröffnungen
- 1 Stk. Kletterwand mit Einstiegsöffnung

Leimbinder 100/100 mm gehobelt
 Verbindungsschrauben feuerverzinkt
 Metallteile Edelstahl bzw. feuerverzinkt
 Gewicht des schwersten Einzelteiles: 40 kg

Holz: Kiefer, kesseldruckimprägniert,
 Schutzklasse 4

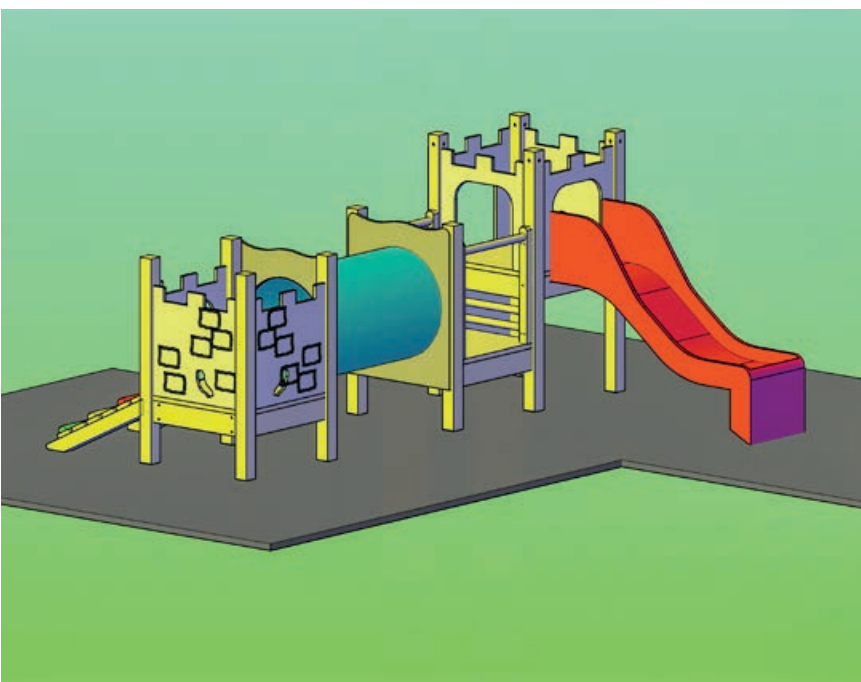
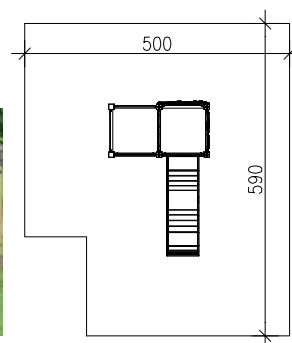

Geräteabmessung: 420 x 380 x 190 cm
 Sicherheitsbereich: 40,15 m²
 Relevante Fallhöhe: 0,95 m
 Fallschutz: Rasen, Platten, Rundkies, Rinde, Sand
 Fundamente: 12 Stk. 400/400/400 mm
 1 Stk. 600/400/400 mm

MINIBURG 2

- 2 Stk. Spielturm
Podestfläche 1 x 1 m,
Podesthöhe 0,95 bzw. 0,55 m
- 1 Stk. Spielturm-Anbau
Podestfläche 1 x 1 m, Podesthöhe 0,55 m
- 1 Stk. Sprossenaufstieg
- 1 Stk. Kunststoffrutsche, L 2,50 m
- 6 Stk. Brüstungen aus PE-Platte
- 1 Stk. Röhrentunnel, L 130 cm
- 1 Stk. Kletterwand mit Einstiegsöffnung
- 1 Stk. schräge Rampe

Leimbinder 100/100 mm gehobelt
 Verbindungsschrauben feuerverzinkt
 Metallteile Edelstahl bzw. feuerverzinkt
 Gewicht des schwersten Einzelteiles: 40 kg

Holz: Kiefer, kesseldruckimprägniert,
 Schutzklasse 4

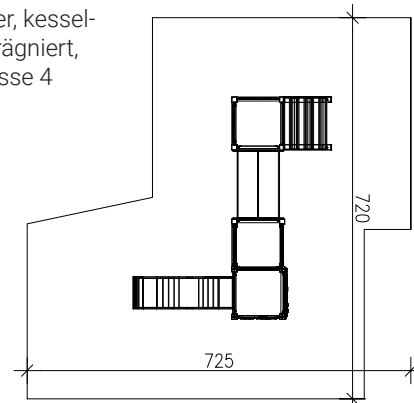



Geräteabmessung: 290 x 220 x 190 cm
 Sicherheitsbereich: 29,60 m²
 Relevante Fallhöhe: 0,95 m
 Fallschutz: Rasen, Platten, Rundkies, Rinde, Sand
 Fundamente: 6 Stk. 400/400/400 mm
 1 Stk. 600/400/400 mm

SPÄTZCHEN 20

- 1 Stk. Spielturn
- Podestfläche 1 x 1 m
- Podesthöhe 0,95 m
- 1 Stk. Aufstiegstreppe mit Geländer
- 1 Stk. Kunststoffrutsche, L 2,50 m
- 1 Stk. Brüstungselement mit Eschensprosse
- 2 Stk. Brüstungselemente farbige Bretter

Leimbinder 100/100 mm gehobelt
 Verbindungsschrauben feuerverzinkt
 Metallteile Edelstahl bzw. feuerverzinkt
 Gewicht des schwersten Einzelteiles: 30 kg

Holz: Kiefer, kesseldruckimprägniert,
 Schutzklasse 4

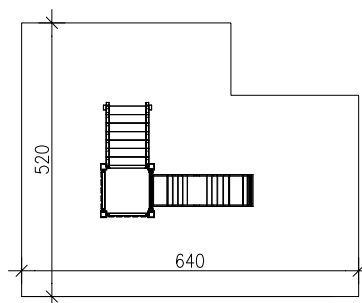

Geräteabmessung: 390 x 260 x 190 cm
 Sicherheitsbereich: 39,50 m²
 Relevante Fallhöhe: 0,95 m
 Fallschutz: Rasen, Platten, Rundkies, Rinde, Sand
 Fundamente: 8 Stk. 400/400/400 mm
 2 Stk. 600/400/400 mm

SPÄTZCHEN 16

- 1 Stk. Spielturn
- Podestfläche 1 x 1 m
- Podesthöhe 0,95 m
- 1 Stk. Kunststoffrutsche, L 2,50 m
- 4 Stk. Brüstungselemente mit Eschensprosse
- 1 Stk. Kletternetzaufstieg
- 1 Stk. Kletterwandaufstieg mit Griffen
- 1 Stk. Aufstiegsleiter

Leimbinder 100/100 mm gehobelt
 Verbindungsschrauben feuerverzinkt
 Metallteile Edelstahl bzw. feuerverzinkt
 Gewicht des schwersten Einzelteiles: 30 kg

Holz: Kiefer, kesseldruckimprägniert, Schutzklasse 4

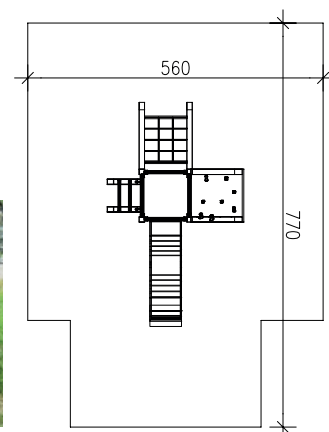



Geräteabmessung: 550 x 400 x 330 cm
 Sicherheitsbereich: 48,50 m²
 Relevante Fallhöhe: 0,95 m
 Fallschutz: Rasen, Platten, Rundkies, Rinde, Sand
 Fundamente: 14 Stk. 400/400/400 mm
 1 Stk. 600/400/400 mm

SPÄTZCHEN 30

- 1 Stk. Spielturn mit Spitzdach farbig und je
- 1 Stk. Spielturn und Spielturn-Anbau
 Podestflächen 1 x 1 m
 Podesthöhen 0,95 bzw. 0,55 m
- 1 Stk. Kunststoffrutsche, L 2,50 m
- 2 Stk. Brüstungen (PE-Platten + Applikationen)
- 5 Stk. Brüstungselemente mit Eschensprosse
- 1 Stk. Sprossenaufstieg
- 1 Stk. Netzaufstieg
- 1 Stk. Kletterwand mit Einstiegsöffnung
- 1 Stk. schräge Rampe mit Haltseil
- 1 Stk. Röhrentunnel, L 130 cm

Leimbinder 100/100 mm gehobelt
 Verbindungsschrauben

feuerverzinkt
 Metallteile
 Edelstahl
 bzw. feuerverzinkt
 Gewicht des schwersten Einzelteiles: 45 kg

Holz: Kiefer, kesseldruckimprägniert, Schutzklasse 4

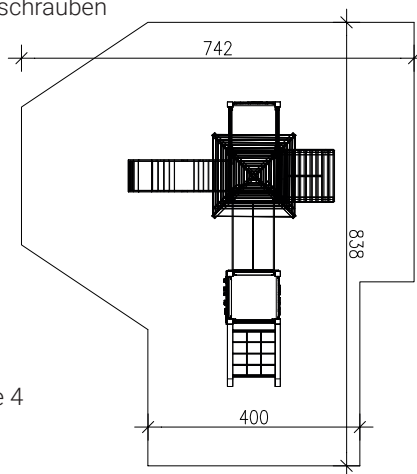

Geräteabmessung: 290 x 100 x 180 cm
 Sicherheitsbereich: 21,50 m²
 Relevante Fallhöhe: 0,95 m
 Fallschutz: Rasen, Platten, Rundkies, Rinde, Sand
 Fundamente: 5 Stk. 600/400/400 mm

MEISE 044 K

- 1 Stk. Rutschenbock einseitig mit Eschensprossen
 Podesthöhe 0,95 m
- 1 Stk. Kunststoffrutsche, L 2,50 m

Leimbinder 100/100 mm gehobelt
 Verbindungsschrauben feuerverzinkt
 Metallteile Edelstahl bzw. feuerverzinkt
 Gewicht des schwersten Einzelteiles: 30 kg

Holz: Kiefer, kesseldruckimprägniert, Schutzklasse 4

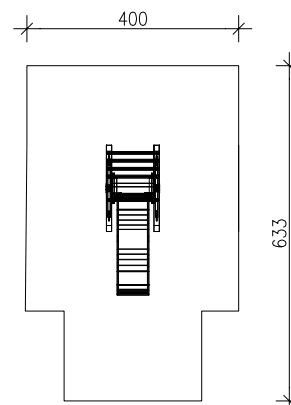





SPIELHÄUSER



Geräteabmessung: 193 x 130 x 280 cm
 Sicherheitsbereich: 19,50 m²
 Relevante Fallhöhe: 0,95 m
 Fallschutz: Rasen, Platten, Rundkies, Rinde, Sand
 Fundamente: 4 Stk. 400/400/400 mm
 1 Stk. 600/400/400 mm

PFAHLHAUS

- 1 Stk. Spielhaus mit Giebeldach aus Nut- und Federbrettern
 Podestfläche 1,30 x 1,80 m
 Podesthöhe 0,95 m
- 2 Stk. Sitzbänke integriert
- 1 Stk. Leiteraufstieg mit Haltegriffen
 Seitenwände aus Kantholz gehobelt
 Boden 3,5 cm stark

Kanthölzer 90/90 und 75/90 mm, gehobelt
 Verbindungsschrauben feuerverzinkt
 Metallteile Edelstahl bzw. feuerverzinkt
 Gewicht des schwersten Einzelteiles: 350 kg

Holz: Kiefer, kesseldruckimprägniert,
 Schutzklasse 4

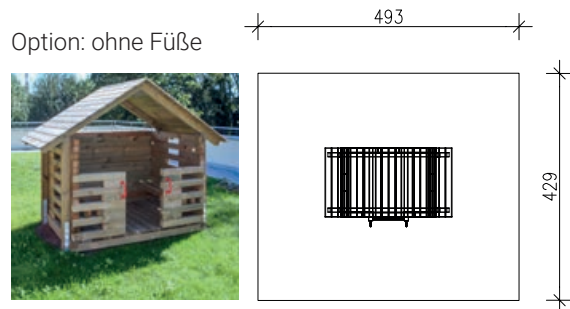

Geräteabmessung: 150 x 150 x 230 cm
 Sicherheitsbereich: 18,50 m²
 Relevante Fallhöhe: 0,20 m
 Fallschutz: Rasen, Platten, Rundkies, Rinde, Sand
 Fundamente: 4 Stk. 400/400/400 mm

SPIELHAUS H 002

- 1 Stk. Spielhaus mit Giebeldach färbig
 Podestfläche 1,50 x 1,50 m
- 1 Stk. Boden
- 1 Stk. PE-Platte oben gewellt mit Einstiegsöffnung
- 3 Stk. PE-Platten oben gewellt

Leimbinder 100/100 mm gehobelt
 Verbindungsschrauben feuerverzinkt
 Metallteile Edelstahl bzw. feuerverzinkt
 Gewicht des schwersten Einzelteiles: 45 kg

Holz: Kiefer, kesseldruckimprägniert,
 Schutzklasse 4

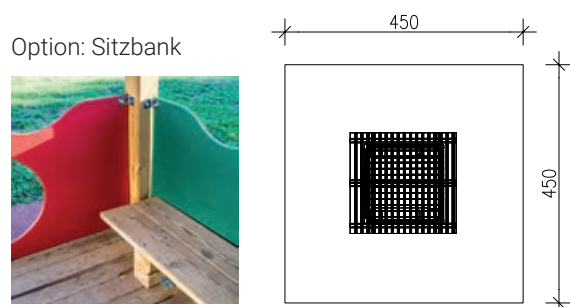



Geräteabmessung: 415 x 100 x 230 cm
 Sicherheitsbereich: 29 m²
 Relevante Fallhöhe: 0,55 m
 Fallschutz: Rasen, Platten, Rundkies, Rinde, Sand
 Fundamente: 8 Stk. 400/400/400 mm
 2 Stk. 600/400/400 mm

DOPPEL-SPIELHAUS H 6

- 2 Stk. Spielhäuser mit Giebedach KDS
Podestflächen 1 x 1 m
- 2 Stk. PE-Platten mit Fensteröffnung
- 2 Stk. PE-Platten geschlossen
- 4 Stk. PE-Platten mit Bogen
- 2 Stk. Aufstiegsleitern
- 1 Stk. Verbindungsbrücke starr,
Länge 1,50 m mit Geländer

Leimbinder 100/100 mm gehobelt
 Verbindungsschrauben feuerverzinkt
 Metallteile Edelstahl bzw. feuerverzinkt
 Gewicht des schwersten Einzelteiles: 45 kg

Holz: Kiefer, kesseldruckimprägniert,
 Schutzklasse 4

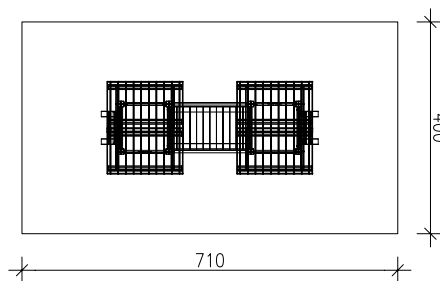

Geräteabmessung: 200 x 290 x 210 cm
 Sicherheitsbereich: 24,70 m²
 Relevante Fallhöhe: 0,20 m
 Fallschutz: Rasen, Platten, Rundkies, Rinde, Sand
 Fundamente: 6 Stk. 400/400/400 mm

SPIELHAUS H 8

- 1 Stk. Spielhäuschen mit Pultdach KDS
Podestfläche 1,50 x 1,50 m
- 1 Stk. Veranda mit 2 Brüstungen aus Bretter KDS
- 3 Stk. PE-Platten mit Fensteröffnung
- 1 Stk. PE-Platte mit Zugangsöffnung

Leimbinder 100/100 mm gehobelt
 Verbindungsschrauben feuerverzinkt
 Metallteile Edelstahl bzw. feuerverzinkt
 Gewicht des schwersten Einzelteiles: 50 kg

Holz: Kiefer, kesseldruckimprägniert,
 Schutzklasse 4

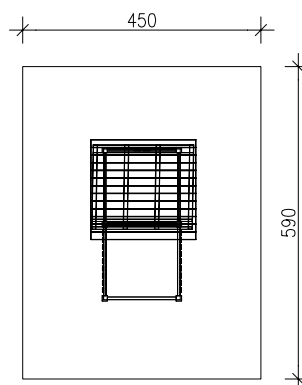



Geräteabmessung: 230 x 120 x 170 cm
 Sicherheitsbereich: 22,15 m²
 Relevante Fallhöhe: 1,7 m
 Fallschutz: Rasen, Platten, Rundkies, Rinde, Sand
 Fundamente: 6 Stk. 400/400/400 mm

ZELTHAUS

- 1 Stk. Spielhaus
 Podestfläche 120 x 175 cm
 Podesthöhe 0,20 m
- 2 Stk. Kletteraufstiege mit PE-Platten und Griffen
- 1 Stk. Rückwand mit Nut-Federbretter

Kanthölzer 90/90 und 45/90 mm, gehobelt
 Verbindungsschrauben feuerverzinkt
 Metallteile Edelstahl bzw. feuerverzinkt

Holz: Kiefer, kesseldruckimprägniert,
 Schutzklasse 4

Option: ohne Klettergriffe

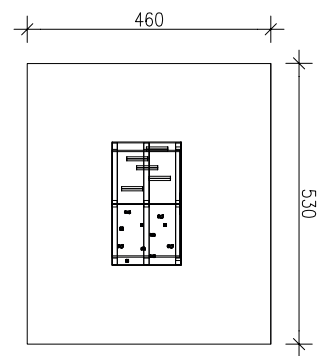

Indianerzelt



Zelthaus Robinie





SCHAUKEL- VARIANTEN



Geräteabmessung: 235 x 100 x 150 cm
 Sicherheitsbereich: 19,20 m²
 Relevante Fallhöhe: 0,95 m
 Fallschutz: Rasen, Platten, Rundkies, Rinde, Sand
 Fundamente: 2 Stk. 600/600/700 mm

MINI Vogelnestschaukel B 053

2 Stk. Steher, Leimbinder 10 x 18 cm
 1,50 m lang
 1 Paar wartungsfreie Schaukelgelenke
 1 Stk. Vogelnestschaukel
 (Nest mit Gurtgeflecht, DM 100 cm)

Leimbinder 100/180 mm gehobelt
 Verbindungsschrauben feuerverzinkt
 Metallteile Edelstahl bzw. feuerverzinkt
 Gewicht des schwersten Einzelteiles: 15 kg

Holz: Kiefer, kesseldruckimprägniert,
 Schutzklasse 4

Geeignet für Kinder ab 1 Jahre

Option:
 Robinie B 053 ROB

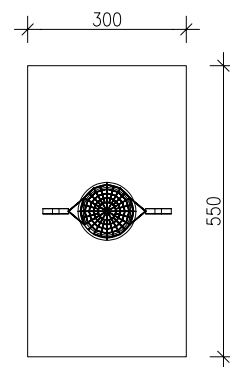

Geräteabmessung: 192 x 35 x 150 cm
 Sicherheitsbereich: 14,20 m²
 Relevante Fallhöhe: 0,40 m
 Fallschutz: Rasen, Platten, Rundkies,
 Rinde, Sand
 Fundamente: 2 Stk. 600/600/700 mm

MINI Kleinkinderschaukel B 053 ROB

2 Stk. Steher, Robinie Ø 13/15 cm, 2,50 m lang
 1 Paar wartungsfreie Schaukelgelenke
 1 Stk. Kleinkinderschaukel

Robinie Ø 13/15 cm
 Verbindungsschrauben feuerverzinkt
 Metallteile Edelstahl bzw. feuerverzinkt
 Gewicht des schwersten Einzelteiles: 45 kg

Holz: Robinie, Schutzklasse 4

Geeignet für Kinder ab 1 Jahre

Option: KDI B 054

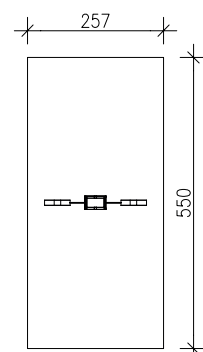



MINI Kinderschaukel B 055

2 Stk. Steher, Leimbinder 10 x 18 cm
1,50 m lang

1 Paar wartungsfreie Schaukelgelenke

1 Stk. Sicherheitsschaukelsitz

Leimbinder 100/180 mm gehobelt
Verbindungsschrauben feuerverzinkt
Metallteile Edelstahl bzw. feuerverzinkt
Gewicht des schwersten Einzelteiles: 25 kg

Holz: Kiefer, kesseldruckimprägniert,
Schutzklasse 4

Geeignet für Kinder ab 3 Jahre

Option:
Robinie B 055 ROB

Geräteabmessung: 192 x 15 x 150 cm
Sicherheitsbereich: 14,20 m²
Relevante Fallhöhe: 0,40 m
Fallschutz: Rasen, Platten, Rundkies, Rinde, Sand
Fundamente: 2 Stk. 600/600/700 mm

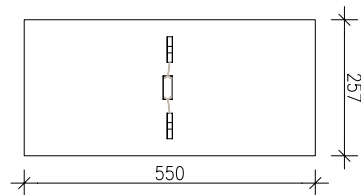





SAND
WASSER
SONNENSEGEL



Geräteabmessung: ab 150 x 150 x 33 cm
 Sicherheitsbereich: rundum 1,0 m
 Relevante Fallhöhe: –
 Fallschutz: –
 Fundamente: –

Sandkiste ECONOMY

Standardgrößen:
 SAA01: 1,50 x 1,50 m
 SAA02: 2,00 x 2,00 m
 SAA025: 2,50 x 2,50 m
 SAA03: 3,00 x 3,00 m
 SAA04: 4,00 x 4,00 m

Bestehend aus: Seitenteile
 45 x 145 mm, 150 bis 400 cm lang
 Sitzbrett 45 x 145 mm auf 2 Seiten

Verbindungsschrauben feuerverzinkt
 Gewicht des schwersten Einzelteiles: 20 kg

Holz: Kiefer, kesseldruckimprägniert,
 Schutzklasse 4



SONNENSEGEL

höhenverstellbar
 bestehend aus:

Aluminiumsteher, Ø 60 mm, L 300 cm
 inkl. Bodenhülsen zum einbetonieren

Abdecknetz wasserdurchlässig, aus PE 204
 mit Halbringen, in den Farben rot, gelb, grün, blau,
 beige, grau
 Montage mittels Zurrigurt

Standardgrößen Segel / Sandkiste:
 SPABDECK1 2,00 x 2,00 m / 1,50 x 1,50 m
 SPABDECK2 2,50 x 2,50 m / 2,00 x 2,00 m
 SPABDECK25 3,00 x 3,00 m / 2,50 x 2,50 m
 SPABDECK3 3,50 x 3,50 m / 3,00 x 3,00 m
 SPABDECK4 4,50 x 4,50 m / 4,00 x 4,00 m

Sondermaße auf Anfrage!

Option: Steher Robinie

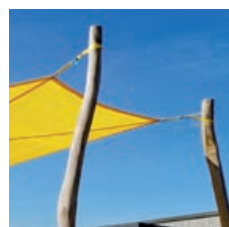



Geräteabmessung: 290 x 120 x 150 cm
 Sicherheitsbereich: 19,50 m²
 Relevante Fallhöhe: –
 Fallschutz: –
 Fundamente: 8 Stk. 400/400/400 mm
 1 Stk. 500/500/600 mm

WASSERSPIELANLAGE S 025

- 2 Stk. Matschtische je 75 x 75 cm
 Höhe: 40 bzw. 60 cm
- 1 Stk. Wasserrinne, L 150 cm
- 1 Stk. Brunnenstock mit Druckknopf
- 2 Stk. Wasserschieber

Leimbinder 100/100 mm gehobelt
 Verbindungsschrauben feuerverzinkt
 Metallteile Edelstahl bzw. feuerverzinkt
 Gewicht des schwersten Einzelteiles: 65 kg

Holz: Kiefer, kesseldruckimprägniert,
 Schutzklasse 4

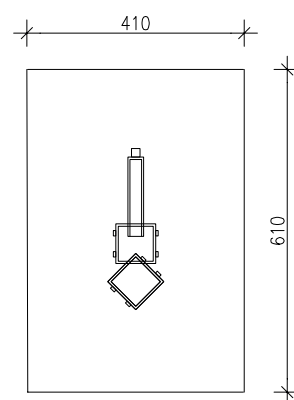

Option: mit Stöpsel



Geräteabmessung: 480 x 420 x 130 cm
 Sicherheitsbereich: 39,80 m²
 Relevante Fallhöhe: –
 Fallschutz: –
 Fundamente: 16 Stk. 400/400/400 mm

WASSERSPIELANLAGE S 026 ROB

- 2 Stk. Matschtisch 60 x 120 cm
 und 75 x 75 cm
 Höhe: 80 bzw. 40 cm
- 1 Stk. Pumpenpodest 1 x 1 m
- 1 Stk. Wasserpumpe (Edelstahl od. Gußeisen)
- 2 Stk. Baumstammrinnen, Ø 20 cm, L 200 cm

Rundhölzer Robinie 8/10 cm
 Verbindungsschrauben feuerverzinkt
 Metallteile Edelstahl bzw. feuerverzinkt
 Gewicht des schwersten Einzelteiles: 65 kg

Holz: Robinie, Schutzklasse 4

Option:
 Brunnenstock

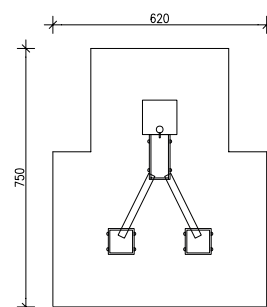

INSPIRATIONEN



SINNESPFAD

Variante und Form nach Bedarf



Federwippe Maus



FEDERWIPPEN

Federwippe Biene



Federwippe Marienkäfer



Geräteabmessung: 80 x 50 x 100 cm
 Sicherheitsbereich: 8,5 m²
 Relevante Fallhöhe: 0,60 m
 Fallschutz: Rasen, Platten, Rundkies,
 Rinde, Sand
 Fundamente: 1 Stk. 600/600/600 mm

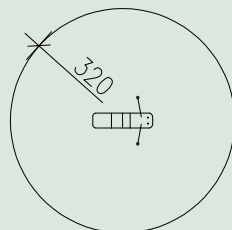







KINDER SITZGARNITUREN

SITZGARNITUREN FÜR KINDER



Kinder MÖDLING

HG2141K

L x B x H: 150 x 140 x 50 cm
Tischbretter: 4 Stk. 3,5/12,5/150 cm
Sitzbretter: 4 Stk. 3,5/12,5/150 cm
Fuß: 2 Stk. 7,5/7,5 cm
Sitzhöhe: 32 cm

Aus ausgesuchtem, massiven Kiefernholz, kesseldruckimprägniert, Kanten gerundet, zusammengebaut.

Variante Robinienholz
HG213KROB



Kinder ERGONOMIE

Tisch HG2141K

L x B x H: 150 x 58 x 60 cm
Tischbretter: 4 Stk. 3,5/14,5/150 cm
Fuß: 2 Stk. (inkl. Steg 4,5/7,5 cm)

Bank HG2142K

L x B x H: 150 x 50 x 65 cm
Sitzbretter: 2 Stk. 3,5/14,5/150 cm
Lehne: 2 Stk. 3,5/9,5/150 cm
Fuß: 2 Stk.
Sitzhöhe: 35 cm

Aus ausgesuchtem, massiven Kiefernholz, kesseldruckimprägniert, Kanten gerundet, zusammengebaut.

Auch ohne Rückenlehne erhältlich: HG2144K

Option: HPL Platten 8 mm





Kinder VERONA

Tisch HG2751K

L x B x H: 150 x 50 x 50 cm

Tischbretter: 4 Stk. 3,5/12,5/150 cm

Fuß: 2 Stk. Stahl verzinkt

Bank HG2752K

L x B x H: 150 x 30 x 30 cm

Sitzbretter: 3 Stk. 4,5/7,5/150 cm

Fuß: 2 Stk. Stahl verzinkt

Sitzhöhe: 30 cm

Aus ausgesuchtem, massiven Kiefernholz, kesseldruckimprägniert, Kanten gerundet, zusammengebaut.



Kinder PINOCCHIO

Tisch HG2151KROB

L x B x H: 150 x 50 x 55 cm

Tischbretter: 4 Stk. 3,5/12,5/150 cm

Fuß: 2 Stk. (inkl. Steg 4,5/7,5 cm)

Bank mit Lehne HG2172KROB

L x B x H: 150 x 50 x 65 cm

Sitzfläche: 25 - 30/150 cm

Lehne: 1 Stk. 3,5/14,5/150 cm

Fuß: 2 Stk. ca. Ø 15 - 20 cm

Sitzhöhe: 30 cm

Bank ohne Lehne HG2174KROB

L x B x H: 150 x 50 x 30 cm

Sitzfläche: 25 - 30/150 cm

Fuß: 2 Stk. ca. Ø 15 - 20 cm

Sitzhöhe: 30 cm

Aus ausgesuchtem, massiven Robinienholz, unbehandelt, zusammengebaut.





**Katz &
Klumpp**

Garten | Spiel | Park

Katz & Klumpp GmbH
Kärntner Straße 11
9586 Fürnitz/Villach
Tel. +43 4257 / 2131
office@katzklumpp.at
www.katzklumpp.at

seit über

111
JAHREN

